

ZT3020

ZT3120

ZT3220

GB	LED Dustproof luminaire
CZ	LED prachotěsné svítidlo
SK	LED prachotesné svetidlo
PL	Oprawa hermetyczna LED
HU	Pormentes LED lámpatest
SI	LED svetilka odporna na prah
RS HR BA ME	LED svjetiljka otporna na prašinu
DE	Staubdichte LED-Leuchte
UA	Світлодіодний пилозахисний світильник
RO	Lampă LED cu etanșeitate la praf
LT	LED šviestuvos su apsauga nuo dulkių
LV	LED puteklus necaurīdīgs gaismeklis
EE	Tolmukindel LED-valgusti
BG	Прахоустойчиво LED осветително тяло



Part No.	Input Voltage	Power	Color Temperature (K)	Luminous Flux (lm)	Beam Angle	Lifespan (hour)	Protection Rate	Working Temperature	CRI (Ra)	Dimensions
ZT3020	220-240 V AC	18 W	4 000 K (neutral white)	1 700 lm	120°	30 000 h	IP65	-20--+35 °C	>80	700 × 53 × 35 mm
ZT3120		36 W		3 600 lm						1 230 × 53 × 35 mm
ZT3220		45 W		4 500 lm						1 510 × 53 × 35 mm

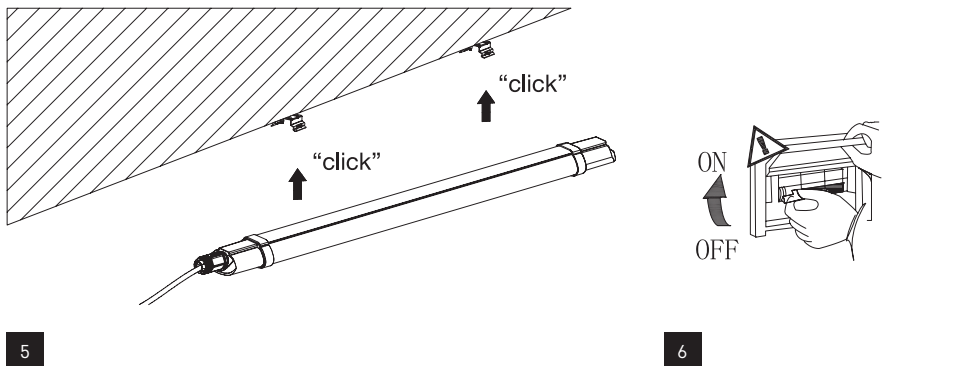
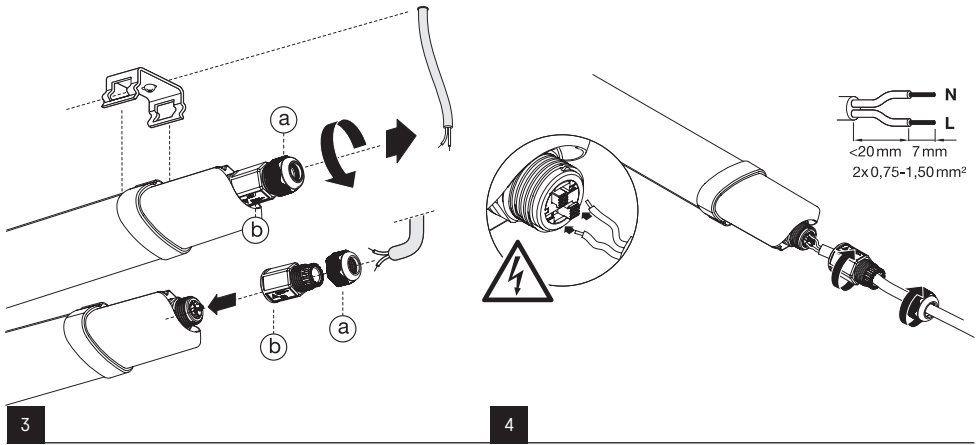
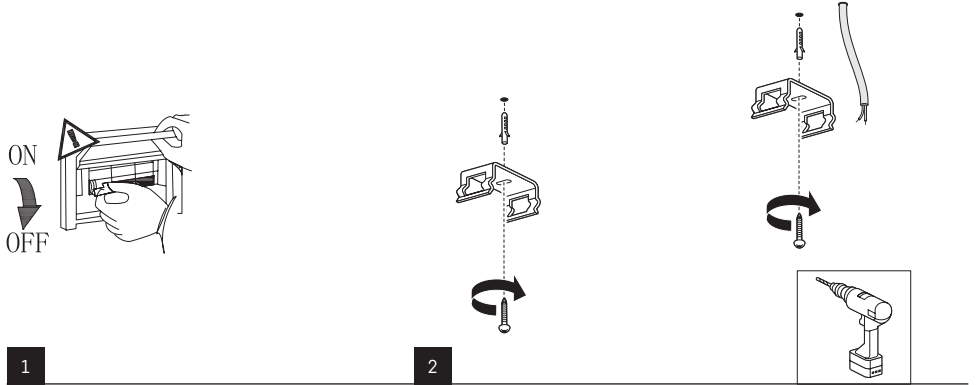

GB | LED Dustproof luminaire

LED luminaire is designed for indoor and outdoor use to be mounted on a solid base.

Ingress Protection IP65 – for outdoor use.

Housing colour: white

Diffuser colour: milky

Turn off the switch (see Fig. 1).

Drill \varnothing 6 mm holes according to below drawing.

Type	Power	Fixing Hole Distance
ZT3020	18 W	370 mm
ZT3120	36 W	880 mm
ZT3220	45 W	1 150 mm

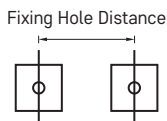

Insert \varnothing 6 mm expansion pipe in the wall, fix the mounting bracket by M4 screw (see Fig. 2).

Loosen the nut of the cable gland, put the cable, through the cable gland. Connect the cable on the terminal block as below shown and tighten the cable gland (see Fig. 3 and 4).

Fix the lamp on the wall (see Fig. 3 and 4).

Turn on the switch (see Fig. 6).

WARNING

- Luminaire is suitable entirely for fixed mounting.
- The luminaire can be connected only to the electric distribution network, whose installation and protection complies with the applicable standards.
- Before any manipulation or servicing of the luminaire disconnect the luminaire from AC power. This operation can be carried out only by an authorized person.
- The protection from dangerous contact voltage is ensured by „earthing“.
- In case of any damage to any part of the luminaire, don't use it.
- LED chips inside the luminaire are not replaceable.
- Don't change inner wiring of the luminaire.
- In case of broken cover don't use the luminaire.

CZ | LED prachotěsné svítidlo

LED svítidlo je určeno k montáži na pevný podklad do vnitřních i vnějších prostor.

Krytí: IP65 – pro venkovní prostředí.

Barva těla: bílá

Barva difuzoru: mléčný

Vypněte přívod napájení (viz obr. 1).

Vyvrtejte díry o průměru 6 mm dle níže uvedeného nákresu.

Typ	Příkon	Rozteč úchytů
ZT3020	18 W	370 mm
ZT3120	36 W	880 mm
ZT3220	45 W	1 150 mm

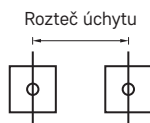

Do připravených děr zasuněte hmoždinky a přišroubujte držáky svítidla pomocí šroubků M4 (viz obr. 2).

Odšroubujte matici průchodky a prostrčte kabel průchodkou. Připojte napájecí kabel do svorkovnice dle uvedeného nákresu a pevně utáhněte průchodku (viz obr. 3 a 4).

Přípevněte svítidlo na zeď zacvaknutím do připravených držáků (viz obr. 5).

Zapněte přívod napájení (viz obr. 6).

UPOZORNĚNÍ

- Svítidlo je vhodné výhradně pro pevnou montáž.
- Svítidlo lze připojit pouze do elektrické sítě, jejíž instalace a jistění odpovídá platným normám.
- Před jakýmkoliv zásahem do svítidla nebo prováděním údržby a servisu je nutno svítidlo odpojit od elektrické sítě. Tuto činnost smí provádět pouze osoba ZNALÁ ve smyslu platných vyhlášek o způsobilosti k činnosti.
- Ochrana před nebezpečným dotykovým napětím je zajištěna „uzemněním“.
- V případě poškození jakékoliv části svítidla svítidlo okamžitě vyřadte z provozu.
- LED ve svítidle nejsou vyměnitelné.
- Nijak nezasahujte do vnitřního zapojení svítidla.
- V případě rozbití krytu svítidla svítidlo nepoužívejte.

SK | LED prachotesné svietidlo

LED svietidlo je určené na montáž na pevný podklad do vnútorných aj vonkajších priestorov.

Krytie: IP65 – pre vonkajšie prostredie.

Farba tela: biela

Farba difúzora: mliečna

Vypnite prívod napájania (pozri obr. 1).

Vyvrátajte diery s priemerom 6 mm podľa nižšie uvedeného nákresu.

Typ	Príkion	Rozstup úchytoV
ZT3020	18 W	370 mm
ZT3120	36 W	880 mm
ZT3220	45 W	1 150 mm

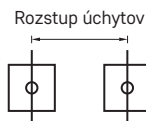

Do pripravených dier zasuňte hmoždinky a priskrutkujte držiaky svietidla pomocou skrutiek M4 (pozri obr. 2).

Odskrutkujte maticu priechodky a prestrčte kábel priechodkou. Pripojte napájací kábel do svorkovnice podľa uvedeného nákresu a pevne utiahnite priechodku (pozri obr. 3 a 4).

Pripevnite svietidlo na stenu zacvaknutím do pripravených držiakov (pozri obr. 5).

Zapnite prívod napájania (pozri obr. 6).

UPOZORNENIE

- Svietidlo je vhodné výhradne pre pevnú montáž.
- Svietidlo možno pripojiť iba do elektrickej siete, ktorej inštalácia a istenie odpovedá platným normám.
- Pred akýmkoľvek zásahom do svietidla alebo vykonávaním údržby a servisu je nutné svietidlo odpojiť od elektrickej siete. Túto činnosť smie vykonávať iba osoba ZNALÁ v zmysle platných vyhlášok o spôsobilosti k činnostiam.
- Ochrana pred nebezpečným dotykovým napätím je zaistená „uzemnením“.
- V prípade poškodenia akejkoľvek časti svietidla, svietidlo okamžite vyradte z prevádzky.
- LED vo svietidle nie sú vymeniteľné.
- Nikako nezasahujte do vnútorného zapojenia svietidla.
- V prípade rozbitia krytu svietidla, svietidlo nepoužívajte.

PL | Oprava hermetyczna LED

Hermetyczna oprawa oświetleniowa LED jest przeznaczona do montażu na stałym podłożu w pomieszczeniach wewnętrznych i na zewnątrz. Stopień ochrony: IP65 – w wersji do użytku na zewnątrz.

Kolor obudowy: biały

Kolor klosza: mleczny

Wyłączamy zasilanie (patrz rys. 1).

Wiercimy otwory o średnicy 6 mm zgodnie z poniższym rysunkiem.

Typ	Pobór mocy	Rozstaw uchwytów
ZT3020	18 W	370 mm
ZT3120	36 W	880 mm
ZT3220	45 W	1 150 mm

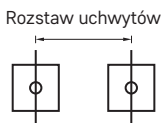

Do otworów wkładamy kotki rozporowe i przykręcamy uchwyty lampy za pomocą wkrętów M4 (patrz rys. 2).

Odkręcamy nakrętkę dławicy i wprowadzamy przewód do środka lampy. Przewód podłączamy do listwy zaciskowej zgodnie z poniższym rysunkiem i dokręcamy nakrętkę dławicy (patrz rys. 3 i 4).

Oprawę mocujemy do ściany przez wcisnięcie jej i zatrząśnięcie się w zamocowanych uchwytach (patrz rys. 6).

Włączamy zasilanie (patrz rys. 6).

UWAGA

- Lampa jest przystosowana jedynie do montażu na stałe.
- Oprawę można podłączyć tylko do takiej sieci elektrycznej, której wykonanie i zabezpieczenia odpowiadają obowiązującym normom.
- Przed jakąkolwiek ingerencją do oprawy albo przed wykonaniem konserwacji i servisu, lampę należy odłączyć od sieci elektrycznej. Tę czynność może wykonać tylko osoba PRZYUCZONA, zgodnie z postanowieniami aktualnych przepisów o kwalifikacjach zawodowych.
- Ochrona przed niebezpiecznym napięciem dotykowym jest zrealizowana przez tzw. „uziemiaenie”.
- W razie uszkodzenia jakiegokolwiek części lampy, oprawę należy natychmiast wyeliminować z użytkowania.
- Diody LED w oprawie są niewymienialne.
- Nie ingerujemy w żaden sposób do połączeń wewnętrznych w oprawie.
- W razie rozbitia klosza lampy, należy ją wyeliminować z użytkowania.

HU | Pormentes LED lámpatest

A LED lámpatestet beltéri és kültéri használatra tervezték, valamint szilárd felületre kell szerelni.

IP65 védetség – kültéri használatra alkalmas.

Burkolat színe: fehér

Diffúzor színe: opálfehér

Állítsa a kapcsolót kikapcsolt állásba (lásd az 1. ábrát).

Készítsen 6 mm átmérőjű furatokat a lenti ábra szerint.

Típus	Teljesítmény	Rögzítőfuratok távolsága
ZT3020	18 W	370 mm
ZT3120	36 W	880 mm
ZT3220	45 W	1 150 mm

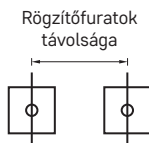

Helyezzen 6 mm átmérőjű tipliket a falba, majd rögzítse a tartószerkezetet M4-es csavarokkal (lásd az 2. ábrát).

Vegye le a diffúzort az 3A ábra szerint.

Vegye ki a 3B modult.

Lazítsa meg a kábelszorító anyáját, és húzza át a vezetéket a kábelszorítón. Csatlakoztassa a vezetéket a sorkapocsra az ábrán látható módon, majd szorítsa meg a kábelszorítót (lásd az 3. és 4. ábrát).

Szerelje a lámpát a falra (lásd az 5. ábrát).

Állítsa a kapcsolót bekapcsolt helyzetbe (lásd az 6. ábrát).

FIGYELEM

- A lámpatestet rögzített felszerelésre tervezték.
- A lámpatest kizárólag olyan elektromos hálózatra csatlakoztatható, amelynek kialakítása és védeettsége megfelel a vonatkozó szabványoknak.
- A lámpatesten végzett műveletek vagy karbantartás előtt válassza le azt a hálózatról. Ezt a műveletet kizárólag arra felhatalmazott személy végezheti.
- A veszélyes érintési feszültség elleni védelem földeléssel biztosított.
- Ha a lámpatest bármely része sérült, ne használja azt.
- A lámpatestben lévő LED chipek nem cserélhetők.
- Ne módosítsa a lámpatestben lévő vezetékeket.
- Ha a burkolat sérült, ne használja a lámpatestet.

SI | LED svetilka odporna na prah

LED svetilka je namenjena za namestitev na trdno podlago v notranje in zunanje prostore.

Zaščita: IP65 – odpornost na vodo, prah in mehanske poškodbe.

Barva ohišja: bela

Barva difuzorja: mlečna

Izključite napajalni dovod (glej sliko 1).

Izvrтайте odprtine premera 6 mm po spodaj navedenem načrtu.

Tip	Vhodna moč	Razmak nosilcev
ZT3020	18 W	370 mm
ZT3120	36 W	880 mm
ZT3220	45 W	1 150 mm

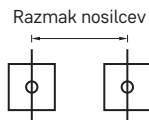

V pripravljene odprtine vložite zidne vložke in nosilce s pomočjo vijakov M4 privijte (glej sliko 2).

Matico skoznika odvijte in kabel potegnite skozi skoznik. Napajalni kabel priključite v vrstno sponko po navedenem načrtu in skoznik fiksno privijte (glej sliko 3 in 4).

Svetilko na steno protrdite tako, da zaskoči v pripravljene nosilce (glej sliko 5).

Priključite napajalni dovod (glej sliko 6).

OPOZORILO

- Svetilka je primerna izključno za fiksno namestitev.
- Svetilko je možno priključiti le na električno omrežje, katerega inštalacija in varovanje ustrežata veljavnim standardom.
- Pred kakršnikoli posegom v svetilko ali vzdrževanjem in servisiranjem je svetilko z električnega omrežja treba izključiti. To dejavnost lahko izvaja le oseba SEZNANJENA, v smislu veljavnih odlokov o usposobitvi za opravljanje dejavnosti.
- Zaščita pred nevarno napetostjo dotika je zagotovljena z „ozemljitvijo“.
- V primeru poškodbe kateregakoli dela svetilke svetilko takoj izklopite.
- Led v svetilki niso zamenljive.

- V notranje vezje svetilke nikakor ne posegajte.
- V primeru poškodbe pokrova svetilke le-te ne uporabljajte.

RS|HR|BA|ME | LED svjetiljka otporna na prašinu

LED svjetiljka namijenjena je za upotrebu na otvorenom i zatvorenom, a pričvršćuje se na čvrstu podlogu.

Zaštita ulaza: IP65 – za upotrebu na otvorenom..

Boja kućišta: bila

Boja difuzora: mlječna

Isključite prekidač (vidi Sl. 1).

Izbušite rupe promjera 6 mm prema crtežu.

Vrsta	Snaga	Udaljenost pričvršne rupe
ZT3020	18 W	370 mm
ZT3120	36 W	880 mm
ZT3220	45 W	1 150 mm

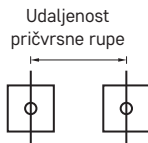

Umetnite produžnu cijev promjera 6 mm u zid, učvrstite pričvršni nosač vijkom M4 (vidi Sl. 2).

Otpustite maticu kabelske uvodnice pa kroz kabelsku uvodnicu umetnite kabel. Priključite kabel na priključni blok kao što je prikazano u nastavku i stegnite kabelsku uvodnicu (vidi Sl. 3 i 4).

Fiksirajte svjetiljku na zid (vidi Sl. 5).

Uključite prekidač (vidi Sl. 6).

UPOZORENJE

- Svjetiljka je u potpunosti prikladna za fiksnu ugradnju..
- Svjetiljka se može priključiti isključivo na električnu distribucijsku mrežu čija su instalacija i zaštita sukladne primjenjivim normama.
- Prije rukovanja i servisiranja svjetiljku isključite s napajanja. Servisiranje smije obavljati isključivo stručno osposobljeno osoblje.
- Zaštita od opasnog naponskog kontakta osigurana je uzemljenjem.
- Ako je neki dio svjetiljke oštećen, nemojte je upotrebljavati.
- LED žaruljice svjetiljke nisu zamjenjive.
- Nemojte mijenjati unutarnje ožičenje svjetiljke.
- Ako se poklopac slomi, nemojte upotrebljavati svjetiljku.

DE | Staubdichte LED-Leuchte

LED-Leuchte ist zur Montage auf festen Untergrund im Innen- und Außenbereich bestimmt.

Schutzart IP65 – für den Außenbereich.

Gehäusefarbe: weiß

Diffusorfarbe: milchweiß

Versorgungsspannung abschalten (siehe Abb. 1).

Löcher Ø 6 mm entsprechend der untenstehenden Zeichnung bohren.

Typ	Leistung	Halterabstand
ZT3020	18 W	370 mm
ZT3120	36 W	880 mm
ZT3220	45 W	1 150 mm

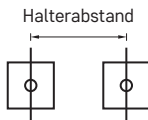

Dübeln in vorbereitete Löcher einschieben und Leuchtenhalter mit M4-Schrauben festschrauben (siehe Abb. 2).

Die Mutter der Kabelverschraubung lösen, das Kabel durch die Kabelverschraubung durchstecken. Das Kabel an der Klemmenleiste entsprechend der Skizze anschließen und die Kabelverschraubung festziehen (siehe Abb. 3 und 4).

Leuchte durch Einclippen in vorbereitete Halter an der Wand befestigen (siehe Abb. 5).

Versorgungsspannung einschalten (siehe Abb. 6).

HINWEIS

- Die Leuchte ist ausschließlich für stabile Montage geeignet.
- Die Leuchte kann nur an das Stromverteilungsnetz angeschlossen werden, dessen Installation und Sicherung gültigen Normen entspricht.
- Vor jedem Eingriff oder Wartungsarbeiten an der Leuchte ist die Leuchte vom Stromnetz zu trennen. Dies kann nur durch einen Sachkundigen im Sinne gültiger Verordnungen über die Befähigung zu Tätigkeiten durchgeführt werden.

- Der Schutz vor gefährlicher Kontaktspannung wird durch die „Erdung“ gewährleistet.
- Bei Beschädigung einer der Komponenten der Leuchte darf diese nicht mehr verwenden.
- LEDs in der Leuchte sind nicht austauschbar.
- Die innere Verdrahtung der Leuchte nicht verändern.
- Bei Beschädigung der Abdeckung die Leuchte nicht weiter verwenden.

UA | Світлодіодний пілозахисний світильник

Світлодіодний світильник призначений для монтажу на тверду основу і може використатися у внутрішніх і зовнішніх просторах.

Ступінь захисту: IP65 – для зовнішнього застосування.

Колір корпусу: білі

Колір дифузору: молочний

Вимкніть джерело живлення (див мал. 1).

Просвердліть отвори діаметром 6 мм згідно нижче указанного малюнку.

Тип	Потужність	Відстань кріплення
ZT3020	18 W	370 mm
ZT3120	36 W	880 mm
ZT3220	45 W	1 150 mm



У підготовлені отвори вставте дубеля і пригвинтіть держачи світильника за допомогою гвинтів M4 (див мал. 2).

Відгвинтіть гайку отвору і просуньте кабель цим отвором. Підключіть кабель живлення до клеми відповідно до шифрованого малюнка і тісно закрийте отвір (див мал. 3 і 4).

Прикріпіть світильник на стіну заклацнувши його до приготованих держаків (див мал. 5).

Увімкніть джерело живлення. (див мал. 6)

ПОПЕРЕДЖЕННЯ

- Світильник підходить тільки для фіксованого монтажу.
- Світильник може бути підключений тільки до електричної мережі, та його установка і кріплення відповідає необхідним стандартам безпеки.
- Перед будь-яким втручанням в світильник або при його технічному обслуговуванні чи ремонті, необхідно його відключити від електромережі. Цю роботу може виконувати тільки особа, котра ОЗНАЙОМЛЕНА з чинними правилами, що стосуються критеріїв даного виду діяльності.
- Захист від ураження електричним струмом забезпечується "заземленням".
- У разі пошкодження будь-якої частини світильника, світильник негайно видаліть зі служби.
- Світлодіоди в лампочці не підлягають заміні.
- Не дозволяється втручатися у внутрішнього підключення світильника.
- Якщо розіб'ється корпус світильника, світильник не використовуйте.

RO | LED Dustproof luminaire

Lampa LED este destinată pentru montaj pe suport rigid în spații interioare și exterioare.

Protecție: IP65 – pentru mediu exterior.

Culoarea corpului: alb

Culoarea difuzorului: laptelui

Deconectați alimentarea (vezi ilustr. 1).

Executați găuri cu diametru de 6 mm conform ilustrației de mai jos.

Tip	Consum	Distanța dintre suporturi
ZT3020	18 W	370 mm
ZT3120	36 W	880 mm
ZT3220	45 W	1 150 mm

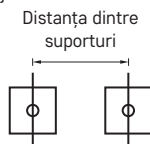

În găurile pregătite introduceți diblurile și înșurubați suporturile lămpii cu ajutorul șuruburilor M4 (vezi ilustr. 2).

Deșurubați piulița garniturii și treceți cablul prin garnitură. Conectați cablul de alimentare la placa cu borne conform schemei și strângeți bine garnitura (vezi ilustr. 3 și 4).

Fixați lampa pe perete prin înclichetarea în suporturile pregătite (vezi ilustr. 5).

Cuplați alimentarea (vezi ilustr. 6).

AVERTIZARE

- Lampa este adecvată în exclusivitate pentru montaj fix.
- Lampa se poate conecta doar la rețeaua electrică a cărei instalație corespunde normelor valabile.
- Înainte de orice intervenție la lampă ori efectuarea întreținerii și mentenanței, lampa trebuie deconectată de la rețeaua electrică. Aceasta o poate efectua doar o persoană INSTRUITĂ în sensul reglementărilor privind competența în activitate.
- Protecția față de tensiunea de contact periculoasă este asigurată prin „împământare”.
- În cazul defectării oricărei componente a lămpii, aceasta trebuie scoasă imediat din uz.
- LED-urile din lampă nu sunt schimbabile.
- Nu interveniți la circuitele interne ale lămpii.
- În cazul spargerii capacului lămpii nu folosiți lampa.

LT | LED šviestuvos su apsauga nuo dulkių

LED šviestuvos skirtas montuoti ant kieto pagrindo patalpose ir lauke.

Apsaugos laipsnis IP65 – naudojimui lauke.

Korpuso spalva: balta

Gaubto spalva: pieno

Išjunkite jungiklį (žr. 1 pav.).

Išgręžkite 6 mm skersmens skylės, kaip parodyta paveikslėlyje.

Tipas	Galia	Fiksavimo skylių atstumas
ZT3020	18 W	370 mm
ZT3120	36 W	880 mm
ZT3220	45 W	1 150 mm

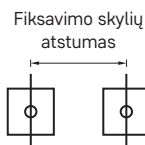

Iškėkite 6 mm skersmens kaiščius į skylės sienoje ir pritvirtinkite montavimo laikiklį naudodami M6 varžtus (žr. 2 pav.).

Atlaisvinkite kabelio riebošklio veržlę ir prakiškite kabelį pro riebošklių. Projunkite kabelį prie gnybtų bloko, kaip parodyta žemiau, ir suveržkite riebošklių (žr. 3 un 4 pav.).

Pritvirtinkite šviestuvą prie sienos (žr. 5 pav.).

Ijunkite jungiklį (žr. 6 pav.).

PERSPĖJIMAS

- Šviestuvos skirtas montuoti tik stacionariai.
- Šviestuvos gali būti prijungtas tik prie apsaugoto elektros tinklo, įrengto pagal galiojančius standartus.
- Šviestuvos turi būti atjungtas nuo maitinimo šaltinio prieš atliekant bet kokius jo taisymo ar priežiūros veiksmus. Tai gali daryti tik tokią teisę turintis asmuo.
- Apsauga nuo pavojingo įtampos sąlyčio užtikrinama įžeminant.
- Nenaudokite šviestuvo, jei sugenda bet kuri jo dalis.
- LED lustai, esantys viduje, nėra keičiami.
- Nekeiskite šviestuvo vidaus instaliacijos.
- Jei šviestuvo gaubtas sugenda, nenaudokite šviestuvo.

LV | Puteklus necaurļaidīgs gaismeklis

LED gaismeklis ir paredzēts lietošanai iekštelpās un ārā, tas ir uzstādāms uz cietas pamatnes.

IP65 – paredzēts lietošanai ārā apstākļos.

Ietvara krāsa: balts

Difuzora krāsa: pienbalta

Izslēdziet slēdzi (skatīt 1. attēlu).

Izurbiet Ø 6 mm caurumus, kā parādīts turpmākajā attēlā.

Tipis	Jauda	Attālums starp stiprinājuma vietām
ZT3020	18 W	370 mm
ZT3120	36 W	880 mm
ZT3220	45 W	1 150 mm

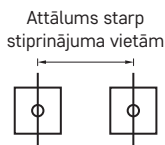

Ievietojiet Ø 6 mm kompensācijas cauruli sienā, piestipriniet montāžas kronšteinu ar M4 skrūvi (skatīt 2. attēlu).

Atskrūvējiet kabelužmavas uzgriezni, izvelciet kabeli cauri kabelužmavai. Pievienojiet kabeli termināļa blokam, kā parādīts attēlā, un pievelciet kabelužmavu (skatīt 3. ir 4. attēlu).

Piestipriniet lampu pie sienas (skatīt 5. attēlu).

Ieslēdziet slēdzi (skatīt 6. attēlu).

BRĪDINĀJUMI

- Gaismeklis ir paredzēts lietošanai tikai piestiprināts pie cietas virsmas.
- Gaismekli drīkst savienot tikai ar sadales tīklu, kura uzstādīšana un aizsardzība ir saskaņā ar atbilstošajiem standartiem.
- Pirms gaismekļa labošanas vai tehniskās apkopes, ko drīkst veikt tikai attiecīgs speciālists, atvienojiet gaismekli no mainstrāvas avota.
- Aizsardzību pret saskari ar bīstamu spriegumu nodrošina zemēšana.
- Ja kāda gaismekļa daļa ir bojāta, neizmantojiet gaismekli.
- LED mikroshēmas, kas atrodas gaismeklī, nav aizstājamas.
- Nemainiet gaismekļa iekšējo elektroinstalāciju.
- Ja vāks ir bojāts, neizmantojiet gaismekli.

EE | Tolmukindel LED-valgusti

LED-valgusti on loodud kasutamiseks sise- ja vālistingimustes ning see tuleb paigaldada kõvale pinnale. Kaitseaste IP65 – vālistingimustes kasutamiseks.

Korpuse värv: valge
hajuti värv: piimjas

Lūlitage seade vālja (vt joonist 1).

Puurige vastavalt allpool olevale joonisele Ø 6 mm augdu.

Tüüp	Toide	Fikseerimisaukude
ZT3020	18 W	370 mm
ZT3120	36 W	880 mm
ZT3220	45 W	1 150 mm

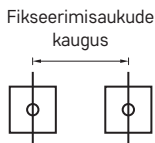

Lūkake Ø 6 mm tasandustoru seina sisse, fikseerige monteerimisklamber M4 kruviga (vt joonist 2).

Keerake kaabliklemmi mutter lahti, viige juhe läbi kaabliklemmi. Ühendage kaabel terminalplokkil, nagu on allpool näidatud 50 mm, ja pingutage kaabliklemmi (vt joonist 3 ja 4).

Kinnitage valgusti seinale (vt joonist 5).

Lūlitage vool sisse (vt joonist 6).

HOIATUS

- Valgusti sobib paikseks kinnituseks.
- Valgusti tohib ühendada üksnes sellisesse elektrivõrku, mille ehitus ja kaitse vastavad kehtivatele standarditele.
- Enne valgusti mistahes hooldus- või parandustöid eemaldage valgusti alalisvooluvõrgust. Seda tohib teha üksnes volitatud isik.
- Kaitse ohtliku puutepinge eest tagab maandus.
- Kui valgusti mis tahes osa on viga saanud, siis ärge seda kasutage.
- Valgusti sees olevaid LED-kiipe ei saa vahetada.
- Ärge muutke valgusti sees olevat kaabeldust.
- Kui valgusti korpus on purunenud, ärge valgustit kasutage.

BG | Прахоустойчиво LED осветително тяло

Светодиодното осветително тяло е предназначено за използване на закрито или открито и трябва да се монтира върху твърда повърхност. Степен на защита IP65 — за използване на открито.

Цвят на корпуса: бял

Цвят на разсейвателя: млечен

Изключете предпазителя (вж. Фиг. 1).

Пробийте отвори Ø 6 mm съгласно приведения по-долу чертеж.

Тип	Мощност	Разстояние между точките на закрепване
ZT3020	18 W	370 mm
ZT3120	36 W	880 mm
ZT3220	45 W	1 150 mm

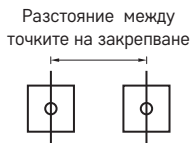

Вкарайте в стената дюбел Ø 6 mm и закрепете монтажната конзола с винт M4 (вж. Фиг. 2).

Разхлабете гайката на кабелната муфта и прекарайте кабела през муфата. Свържете кабела към клемния блок 50 mm, както е показано по-долу и стегнете кабелната муфта. (вж. Фиг. 3 и 4).

Закрепете лампата за стената (вж. Фиг. 5).

Включете предпазителя (вж. Фиг. 6).

ПРЕДУПРЕЖДЕНИЕ

- Осветителното тяло е подходящо само за неподвижен монтаж.
- Осветителното тяло трябва да се свързва само към електрическа захранваща мрежа, чието изпълнение и защита съответстват на приложимите стандарти.
- Преди започване на каквато и да е работа по осветителното тяло, то трябва да се изключи от променливотоковото захранване. Тази операция трябва да се извърши само от правоспособен техник.
- Защитата срещу опасно напрежение се осигурява чрез заземяване.
- При повреда на която и да било част на осветителното тяло престанете да го използвате.
- Светодиодните чипове в осветителното тяло не могат да се сменят.
- Не променяйте вътрешните електрически връзки на осветителното тяло.
- При счупване на капака спрете да използвате.

GB | Do not throw electric appliances into unsorted municipal waste, use collection points of sorted waste! Dangerous substances from electric appliances deposited in landfills can leak into underground waters, reach the foodchain and damage your health and well-being. For actual information about collection points, contact the local authorities.

CZ | Nevhazujte elektrické spotřebiče do netříděného komunálního odpadu, použijte sběrná místa tříděného odpadu! Z elektrických spotřebičů uložených na skládkách odpadků mohou prosakovat do podzemních vod nebezpečné látky, dostát se do potravinového řetězce a poškodovat vaše zdraví a pohodu. Pro aktuální informace o sběrných místech kontaktujte místní úřady.

SK | Nevhadzujte elektrické spotřebiče do netriedeného komunálneho odpadu, použite zberné miesta triedeného odpadu! Z elektrických spotrebičov uložených na skládkach odpadkov môžu presakovať do podzemných vôd nebezpečné látky, dostať sa do potravinového reťazca a poškodzovať vaše zdravie a pohodu. Pre aktuálne informácie o zberných miestach kontaktujte miestne úrady.

PL | Zgodnie z przepisami Ustawy o ZSEiE zabronione jest umieszczanie łącznie z innymi odpadami zużytego sprzętu oznakowanego symbolem przekreślonego kosza. Użytkownik, chcąc pozbyć się sprzętu elektronicznego i elektrycznego, jest zobowiązany do oddania go do punktu zbierania zużytego sprzętu. W sprzęcie nie znajdują się składniki niebezpieczne, które mają szczególnie negatywny wpływ na środowisko i zdrowie ludzi.

HU | Ne dobja ki az elektromos fogyasztokat osztályozás nélkülül kommunális hulladékékként, használja a szelektív hulladéklerakó helyeit! Ha az elektromos fogyasztók hulladék lerakatra kerülnek, a veszélyes anyagok beszivódhatnak a talajvízbe, és bekerülhetnek a táplálékláncba, károsíthatják egészségét és kényelmét! A gyűjtő helyekre vonatkozó aktuális tájékoztatás érdekében vegye fel a kapcsolatot a helyi hatóságokkal!

SI | Električnih naprav ne odlagajte skupaj z nerazvrščeni komunalnimi odpadki, uporabljajte zbirna mesta za razvrščanje odpadkov! V kolikor so električne naprave odložene na odlagaljskih odpadkov, lahko nevarne snovi pronicajo v podzemne vode in pridejo v prehranjevalno verigo ter tako škodujejo vašemu zdravju in počutju. Za aktualne informacije o zbirnih mestih kontaktirajte lokalne oblasti!

RS|HR|BA|ME | Ne bacajte električne uređaje kao nerazvrstani komunalni otpad, koristite centre za sakupljanje razvrstanog otpada. Za aktualne informacije o centrima za sakupljanje otpada kontaktirajte lokalne vlasti. Ako se električni uređaji odlože na deponije otpada, opasne materije mogu prodrijeti u podzemne vode i ući u lanac ishrane i oštetiti vaše zdravlje.

DE | Elektroverbraucher nicht in den unsortierten kommunalen Abfall werfen, Sammelstellen für den sortierten Abfall benutzen! Von den auf den Müllablageplätzen deponierten Elektroverbrauchern können Gefahrenstoffe ins Bodenwasser eindringen, in die Lebensmittelkette gelangen und ihre Gesundheit und Behaglichkeit beschädigen. Aktuelle Informationen über die jeweiligen Ablageplätze sind bei den örtlichen Behörden einzuholen.

UA | Не вкидайте електричні пристрої як несортовані комунальні відходи, користуйтеся місцями збору комунальних відходів. За актуальною інформацією про місця збору звертайтеся до установ за місцем проживання. Якщо електричні пристрої розміщені на місцях з відходами, то небезпечні речовини можуть проникати до підземних вод і дістатися до харчового обігу та пошкоджувати ваше здоров'я.

RO | Nu aruncați consumatorii electrice la deșeurile comunale nesortate, folosiți bazele de recepție a deșeurilor sortate. Pentru informații actuale privind bazele de recepție contactați organele locale. Dacă consumatorii electrice sunt depozitați la stocuri de deșeurii comunale, substanțele periculoase se pot infi în tra în apele subterane și pot să ajungă în lanțul alimentar, periclitând sănătatea și confortul dumneavoastră.

LT | Nemeskite kartu su buitėnėms atliekomis. Pristatykite į specialius rūšiojamoms atliekoms skirtus surinkimo punktus. Susisieikite su vietinėmis valdžios institucijomis, kad šios sutektų informaciją apie surinkimo punktus. Jei elektroniniai prietaisai yra išmetami atliekų užkasimo vietose, kenksmingos medžiagos gali patekti į gruntinius vandenius, o paskui ir į maisto grandinę, ir tokiu būdu pakenkti žmonių sveikatai.

LV | Neizmetiet kopā ar sadzīves atkritumiem. Šim nolūkam izmantojiet īpašus atkritumu šķirošanas un savākšanas punktus. Lai gūtu informāciju par šādiem savākšanas punktiem, sazinieties ar vietējo pašvaldību. Ja elektroniskās ierīces tiek likvidētas izgāztuvē, bīstamas vielas var nonākt pazemes ūdeņos un tālāk arī barības ķēdē, kur tās var ietekmēt cilvēka veselību.

EE | Ärge häirige elektriihendusi. Ärge visake ära koos olmejäätmetega. Kasutage spetsiaalseid sorteeritud jäätmete kogumispunkte. Teavet kogumispunktide kohta saate kohalikult omavalitsuselt. Elektroonikaseadmete prüjimäele viskamisel võivad ohtlikud ained pääseda põhjaveisse ja seejärel toiduahelasse ning mõjutada nii inimeste tervist.

BG | Не извърляйте електрически уреди с несортираните домакински отпадъци, предавайте ги в пунктовете за събиране на сортирани отпадъци. Актуална информация относно пунктовете за събиране на сортирани отпадъци може да получите от компетентните местни органи. При извървяне на електрически уреди на сметищата е възможно в подпочвените води да попаднат опасни вещества, които след това да преминават в хранителната верига и да увредят здравето на хората.



GARANCIJSKA IZJAVA

1. Izjavljamo, da jamčimo za lastnosti in brezhibno delovanje v garancijskem roku.
2. Garancijski rok prične teči z datumom izročitve blaga in velja 60 mesecev.
3. EMOS SI d.o.o jamči kupcu, da bo v garancijskem roku na lastne stroške odpravil vse pomanjkljivosti na aparatu zaradi tovarniške napake v materialu ali izdelavi.
4. Za čas popravila se garancijski rok podaljša.
5. Če aparat ni popravljen v roku 45 dni od dneva prijave okvare lahko prizadeta stranka zahteva novega ali vračilo plačanega zneska.
6. Garancija preneha, če je okvara nastala zaradi:
 - nestrokovnega-nepooblaščenega servisa
 - predelave brez odobritve proizvajalca
 - neupoštevanja navodil za uporabo aparata
7. Garancija ne izključuje pravic potrošnika, ki izhajajo iz odgovornosti prodajalca za napake na blagu.
8. Če ni drugače označeno, velja garancija na ozemelskem območju Republike Slovenije.
9. Proizvajalec zagotavlja proti plačilu popravilo, vzdrževanje blaga, nadomestne dele in priklopne aparate tri leta po poteku garancijskega roka.
10. Naravna obraba aparata je izključena iz garancijske obveznosti. Isto velja tudi za poškodbe zaradi nepravilne uporabe ali preobremenitve.

NAVODILA ZA REKLAMACIJSKI POSTOPEK

Lastnik uveljavlja garancijski zahtevek tako, da ugotovljeno okvaro prijavi pooblaščen delavnici (EMOS SI, d.o.o., Rimska cesta 92, 3311 Šempeter v Savinjski dolini) pisno ali ustno. Kupec je odgovoren, če s prepozno prijavo povzroči škodo na aparatu. Po izteku garancijskega roka preneha pravica do uveljavljanja garancijskega zahtevka. Priložen mora biti potrjen garancijski list z originalnim računom.

EMOS SI d.o.o. se obvezuje, da bo aparat zamenjal z novim, če ta v tem garancijskem roku ne bi deloval brezhibno.

ZNAMKA: _____ LED svetilka odporna na prah _____

TIP: _____

DATUM IZROČITVE BLAGA: _____

Servis: **EMOS SI, d.o.o.**, Rimska cesta 92, 3311 Šempeter v Savinjski dolini, Slovenija
tel: +386 8 205 17 21
e-mail: naglic@emos-si.si